

## HTM 105/230...240

HALOTRONIC-COMPACT – HTM, HTN | Elektronische Trafos für Halogen-Niedervolt-Lampen



### Produktfamilien-Eigenschaften

- Netzfrequenz: 50...60 Hz
- Funkentstörung: nach EN 55015 (A1: 2007)/CISPR 15, EN 55022
- Netzstromoberwellen nach EN 61000-3-2
- Störfestigkeit nach EN 61547
- Sicherheit: nach EN 61347
- Kurzschlusschutz, Überlastschutz, Übertemperaturschutz: elektronisch reversibel
- Galvanische Trennung zwischen Primär- und Sekundärseite
- Dimmbar über Phasenanschnitt (ohne HTN) und Phasenabschnitt

### Produktfamilien-Vorteile

- Sehr geringe Verlustleistung durch hohe Effizienz
- Zugentlastung für unterschiedliche Kabeltypen geeignet (HTM)
- Geeignet für platzkritischen Einbau durch kompaktes funktionelles Design
- Extrem kompakter Transformator für sehr platzkritische Einbaubedingungen (HTN)
- Lampenschonender Betrieb im gesamten Teillastbereich für lange Lampenlebensdauer

### Anwendungsgebiete

- Effekt- und Akzentbeleuchtung
- Wohnraumbereiche
- Objektbeleuchtung
- Besprechungsräume
- Restaurants
- Möbeleinbau- und Möbelaufbauleuchten
- Shopbeleuchtung
- Veranstaltungsräume

## Technische Daten

### Elektrische Daten

Lampenleistung	35...105 W
Maximale Ausgangsleistung	105 W
Netzstrom	0,41 A <sup>1)</sup>
Nennspannung	230...240 V
Netzleistungsfaktor $\lambda$	0,99
Betriebsfrequenz	43 kHz <sup>2)</sup>
Nennausgangsspannung	11,3 / 11,4 V <sup>3)</sup>
Eingangsspannung AC	207...264 V
Netzfrequenz	50...60 Hz
Systemleistung	111,00 W
Wirkungsgrad bei Volllast	95 %
Eingangsspannungsbereich	230...240 V
Max. Anz. EVG an Sicherungsaut. 10 A (B)	23
Max. Anz. EVG an Sicherungsaut. 16 A (B)	38
Galvanische Trennung primär/sekundär	4,00 kV <sup>4)</sup>
Einschaltstrom	1 A <sup>5)</sup>

<sup>1)</sup> Effektiv

<sup>2)</sup> Ca.

<sup>3)</sup> 105 W / 35 W

<sup>4)</sup> eff

<sup>5)</sup> Maximum

### Abmessungen & Gewicht

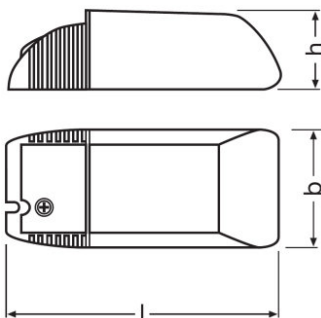

Länge	108,0 mm
Breite	52,0 mm
Lochmaßabstand Länge	-
Höhe	33,0 mm

## Produktdatenblatt

Lochmaßabstand Breite	-
Leitungsquerschnitt eingangsseitig	2,5 mm <sup>2</sup>
Leitungsquerschnitt ausgangsseitig	2,5 mm <sup>2</sup>
Abisolierlänge eingangsseitig	12 / 7,0 mm <sup>1)</sup>
Abisolierlänge ausgangsseitig	12 / 7,0 mm <sup>1)</sup>
Produktgewicht	125,00 g

<sup>1)</sup> Kabelmantel / Seil

### Temperaturen & Betriebsbedingungen

Umgebungstemperaturbereich	0...+45 °C
Maximale Temperatur am Messpunkt tc	85 °C

### Zusätzliche Produktdaten

Bauform / Ausführung	Kompakt mit Zugentlastung
----------------------	---------------------------

### Einsatzmöglichkeiten

Dim-Methode	Phasenab- oder Phasenanschnittdimmer für induktive Lasten
Überlastschutz	Automatisch reversibel
Übertemperaturschutz	Automatisch reversibel
Kurzschlusschutz	Automatisch reversibel
Max. Leitungslänge zu Lampe/LED-Modul	2,0 m
Kabel-/Leitungstypen, eingangsseitig	NYM 3x1.5 / H05VV-F 3x0.75 / H05VV-F 3x1.0 / H05VV-F 3x1.5 / H05VV-F 2x0.75 / H05VV-F 2x1.0 / H05VV-F 2x1.5 / H05VVH2-F 2x0.75 / H05VVH2-F 2x1.5 mm <sup>2</sup>
Kabel-/Leitungstypen, ausgangsseitig	NYM 3x1.5 / H05VV-F 3x0.75 / H05VV-F 3x1.5 / H05VV-F 3x1.5 / H05VV-F 2x0.75 / H05VV-F 2x1.5 / H05VVH2-F 2x0.75 mm <sup>2</sup>
Dimmbar	Ja
Dimmbereich	0...100 %
Leerlaufestigkeit	Ja
Geeignet für Leuchten mit Schutzklasse	II
Für Betrieb in Leerlauf vorgesehen	Nein

### Zertifikate & Standards

Prüfzeichen - Zulassung	VDE / VDE-EMC / E1-Zulassung / EAC
Normen	Gemäß DIN VDE 0875/CISPR 15/EN 55015/Gemäß EN 61547/EN 61047/Gemäß IEC 61000-3-2/EN 61000-3-2/Gemäß EN 55015/Gemäß EN 61000-3-2/Gemäß EN 61547/Gemäß IEC 61347/Gemäß EN 61347/Gemäß EN 55015/Gemäß EN 61000-3-2/Gemäß EN 61547/Gemäß EN 61047

## Produktdatenblatt

Schutzart	IP20
-----------	------













### Logistische Daten

Statistische Warennummer	85044095900
--------------------------	-------------

### Umwelt Informationen

Informationen gemäß Art. 33 der EU Richtlinie (EC) 1907/2006 (REACH)	
Datum der Deklaration	12-06-2023
Primäre Erzeugnisnummer	4050300442334
Stoff der Kandidatenliste 1	Lead
CAS Nr. des Stoffes 1	7439-92-1
Informationen zum sicheren Gebrauch	Die Bezeichnung des Stoffes der Kandidatenliste reicht aus für den sicheren Gebrauch des Produktes.
SCIP Deklarationsnummer	5a1ac572-5e29-4ad6-a17c-b53d903d0768

### Downloads

Datei	
	User instruction HALOTRONIC HTM HTN HTL
	User instruction HTLHTMHTN UI 080518
	Produktdatenblatt 321697_ATI - HTM 105230-240 (G+GB)
	Zertifikate 504178_EAC HT family
	Zertifikate HTL HTM HTI DALI VDE ENEC 40024665 070923
	Zertifikate HALOTRONIC EMC 134590 280722
	Konformitätserklärungen HALOTRONIC ET PARROT CE 3674444 150222
	Installationshinweise 334738_HALOTRONIC &#150; Manual
	CAD Daten 3-dim 313437_108x52x33 9900021
	CAD Daten 3-dim 313457_108x52x33 9900021
	CAD Daten 3-dim 313479_108x52x33 9900021
	CAD-Daten PDF 313411_108x52x33 9900021

## Produktdatenblatt

---

### Information Ökodesign Verordnung:

Separate Betriebsgeräte und Lichtquellen müssen in der EU gemäß der Richtlinie 2012/19/EU (Elektro- und Elektronik-Altgeräte) bei zertifizierten Entsorgungsunternehmen entsorgt werden. Hierfür stehen im Handel oder bei privaten Entsorgungsunternehmen Sammelstellen für Recyclingzentren und Rücknahmesysteme (CRSO) zur Verfügung, die separate Betriebsgeräte und Lichtquellen kostenlos annehmen. Auf diese Weise können Rohstoffe geschont und Materialien wiederverwendet werden.

---

### Verpackungsinformationen

Produkt-Code	Produkt-Bezeichnung	Verpackungseinheit (Stück pro Einheit)	Abmessungen (Länge x Breite x Höhe)	Volumen	Gewicht brutto
4050300442334	HTM 105/230...240	Versandschachtel 20	270 mm x 229 mm x 94 mm	5.81 dm <sup>3</sup>	2677.00 g

Die genannten Produktnummern beschreiben die kleinste bestellbare Mengeneinheit. Eine Versandeinheit kann mehrere Einzelprodukte beinhalten. Als Bestellmenge verwenden Sie bitte das Ein- oder Mehrfache einer Versandeinheit.

---

### Haftungsausschluss

Änderungen und Irrtümer vorbehalten. Vergewissern Sie sich, dass Sie immer den neuesten Stand verwenden.